

アップライト

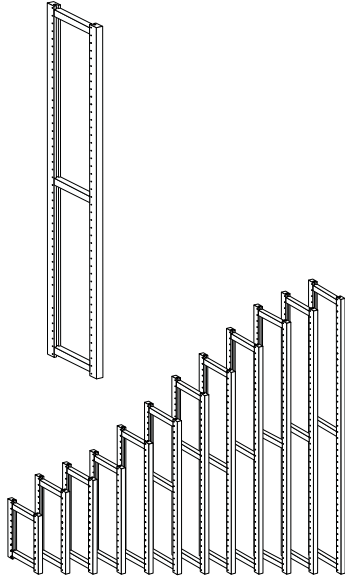

イキクッカの基本骨格をつくるための縦枠（たてわく）です。側面は開いていて、必要に応じてサイドパネルでふさぐことができます。標準品の高さは12種類ですが、5cm刻みでご希望の高さのアップライトも製作いたします。

奥行	高さ	税込価格	奥行	高さ	税込価格
20	48 cm	¥4,000	50	48 cm	¥5,000
	68 cm	¥4,100		68 cm	¥5,900
	78 cm	¥4,300		78 cm	¥6,300
	88 cm	¥5,000		88 cm	¥6,600
	108 cm	¥5,600		108 cm	¥7,100
	128 cm	¥6,400		128 cm	¥8,400
	148 cm	¥7,000		148 cm	¥8,800
	168 cm	¥7,900		168 cm	¥9,800
	188 cm	¥8,600		188 cm	¥10,400
	208 cm	¥8,900		208 cm	¥10,800
	218 cm	¥9,400		218 cm	¥11,500
	228 cm	¥9,600		228 cm	¥11,800
30	48 cm	¥4,300	60	48 cm	¥5,100
	68 cm	¥4,500		68 cm	¥5,900
	78 cm	¥4,600		78 cm	¥6,400
	88 cm	¥5,400		88 cm	¥7,100
	108 cm	¥6,000		108 cm	¥7,500
	128 cm	¥6,700		128 cm	¥8,700
	148 cm	¥7,300		148 cm	¥9,300
	168 cm	¥8,400		168 cm	¥10,100
	188 cm	¥9,000		188 cm	¥10,600
	208 cm	¥9,200		208 cm	¥11,300
	218 cm	¥9,800		218 cm	¥11,800
	228 cm	¥10,000		228 cm	¥12,200
40	48 cm	¥4,600			
	68 cm	¥5,000			
	78 cm	¥5,400			
	88 cm	¥5,800			
	108 cm	¥6,300			
	128 cm	¥7,500			
	148 cm	¥8,000			
	168 cm	¥9,000			
	188 cm	¥9,400			
	208 cm	¥9,900			
218 cm	¥10,500				
228 cm	¥10,800				

棚受けピン

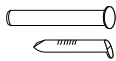

通常は 32 mm 長（ステンレス製）のピンを使用します。ピン穴の反対側に、引き出しレール等のねじがある場合には 23 mm 長（ユニクロ）のピンを使用します。

長さ	数量	税込価格
32 mm	10本入り	¥330
23 mm	2本入り	¥50
23 mm	10本入り	¥160

カバーリスト

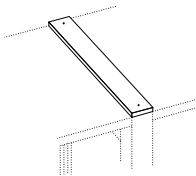

奥行	税込価格
20	¥290
30	¥330
40	¥430
50	¥460
60	¥520

アップライトの木口部分を隠すための飾り板です。最上段の棚板が外れにくくするために使用することもできます。付属の専用釘でアップライトの木口部分に固定します。

ウォールブラケット

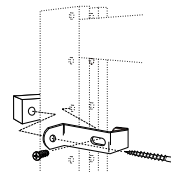

	税込価格
1セット	¥290

アップライトに取り付けて使用する転倒防止用の金具セットです。地震対策には、全てのアップライトに取り付けることをお勧めします。  
 <ご注意>壁の下地がネジの利く素材であることを予めご確認ください。

サイドパネル

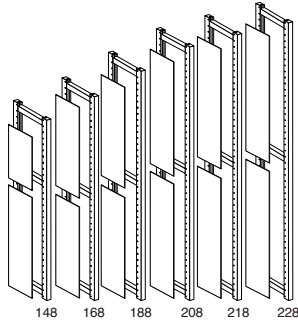
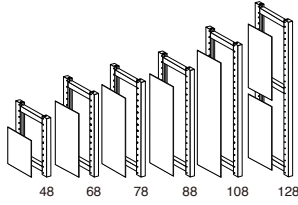

アップライトの側面を塞ぐパネルです。高さ48cm～108cmまでのアップライトでは1枚、それ以上の高さのアップライトでは上下どちらか1枚、または上下2枚のサイドパネルを使用します。アップライトの内溝に固定するためのパネルスペーサーが付属します。

※右表は1枚あたりの価格です。

奥行	アップライト高さ	高さ×幅	税込価格	奥行	アップライト高さ	高さ×幅	税込価格
20	48 cm	35 x 12.3	¥720	50	48 cm	35 x 42.3	¥1,130
	68 cm	55 x 12.3	¥850		68 cm	55 x 42.3	¥1,420
	78 cm	65 x 12.3	¥990		78 cm	65 x 42.3	¥1,620
	88 cm	75 x 12.3	¥1,060		88 cm	75 x 42.3	¥1,830
	108 cm	95 x 12.3	¥1,280		108 cm	95 x 42.3	¥2,120
	128 cm	55.3 x 12.3	¥850		128 cm	55.3 x 42.3	¥1,420
	148 cm	45.3 x 12.3	¥780		148 cm	45.3 x 42.3	¥1,350
	148 cm	85.3 x 12.3	¥1,130		148 cm	85.3 x 42.3	¥1,980
	168 cm	75.3 x 12.3	¥1,060		168 cm	75.3 x 42.3	¥1,830
	188 cm	85.3 x 12.3	¥1,130		188 cm	85.3 x 42.3	¥1,980
	208 cm	95.3 x 12.3	¥1,280		208 cm	95.3 x 42.3	¥2,120
	218 cm	100.3 x 12.3	¥1,350		218 cm	100.3 x 42.3	¥2,330
228 cm	105.3 x 12.3	¥1,420	228 cm	105.3 x 42.3	¥2,390		
30	48 cm	35 x 22.3	¥850	60	48 cm	35 x 52.3	¥1,280
	68 cm	55 x 22.3	¥1,060		68 cm	55 x 52.3	¥1,550
	78 cm	65 x 22.3	¥1,200		78 cm	65 x 52.3	¥1,830
	88 cm	75 x 22.3	¥1,280		88 cm	75 x 52.3	¥2,120
	108 cm	95 x 22.3	¥1,480		108 cm	95 x 52.3	¥2,390
	128 cm	55.3 x 22.3	¥1,060		128 cm	55.3 x 52.3	¥1,550
	148 cm	45.3 x 22.3	¥990		148 cm	45.3 x 52.3	¥1,550
	148 cm	85.3 x 22.3	¥1,350		148 cm	85.3 x 52.3	¥2,250
	168 cm	75.3 x 22.3	¥1,280		168 cm	75.3 x 52.3	¥2,120
	188 cm	85.3 x 22.3	¥1,350		188 cm	85.3 x 52.3	¥2,250
	208 cm	95.3 x 22.3	¥1,480		208 cm	95.3 x 52.3	¥2,390
	218 cm	100.3 x 22.3	¥1,550		218 cm	100.3 x 52.3	¥2,530
228 cm	105.3 x 22.3	¥1,620	228 cm	105.3 x 52.3	¥2,750		
40	48 cm	35 x 32.3	¥990				
	68 cm	55 x 32.3	¥1,280				
	78 cm	65 x 32.3	¥1,420				
	88 cm	75 x 32.3	¥1,480				
	108 cm	95 x 32.3	¥1,690				
	128 cm	55.3 x 32.3	¥1,280				
	148 cm	45.3 x 32.3	¥1,130				
	148 cm	85.3 x 32.3	¥1,550				
	168 cm	75.3 x 32.3	¥1,480				
	188 cm	85.3 x 32.3	¥1,550				
	208 cm	95.3 x 32.3	¥1,690				
	218 cm	100.3 x 32.3	¥1,900				
228 cm	105.3 x 32.3	¥1,980					

クロスブレース

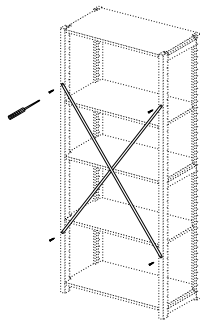

棚ユニットを安定化させるために必要な筋交です。付属の4本の木ネジでアップライトにネジ留めします。横方向に何連もつながった棚の場合は、1つおきにクロスブレースを取り付けます

ユニット高さ (cm)	ユニット幅 (cm)					
	40	50	60	80	100	120
48	背板	背板	背板	89	109	127
68	背板	背板	89	89	109	127
78	背板	89	89	89	109	127
88	89	89	89	109	109	143
108	89	89	109	109	127	143
128	109	109	109	127	143	143
148	109	109	109	127	143	143
168	127	127	127	143	143	143
188	143	143	143	143	143	143 + α
208	143	143	143	143	143	143 + α
218	143	143	143	143	143	143 + α
228	143	143	143	143	143	143 + α

サイズ	税込価格
89	¥1,900
109	¥2,100
127	¥2,200
143	¥2,300

基本棚板

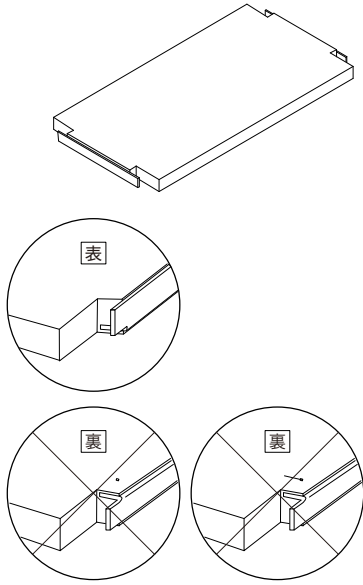

イキクッカの基本となる棚板です。アップライトの奥行きと同じ奥行きのもので使用します。裏と表の区別があります。必ず表を上にしてお使いください。

奥行き	幅	税込価格
20	40 cm	¥2,400
	50 cm	¥2,700
	60 cm	¥3,100
	80 cm	¥3,300
	100 cm	¥3,700
30	40 cm	¥3,100
	50 cm	¥3,300
	60 cm	¥3,900
	80 cm	¥4,200
	100 cm	¥4,800
40	40 cm	¥3,700
	50 cm	¥3,900
	60 cm	¥4,800
	80 cm	¥5,200
	100 cm	¥6,200
50	40 cm	¥7,800
	50 cm*	¥4,900
	60 cm*	¥6,100
	80 cm*	¥7,000
	100 cm*	¥8,600
	120 cm*	¥10,900

デスク棚板

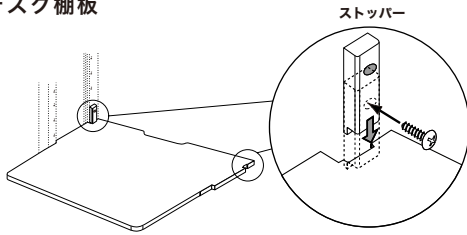

デスク代わりに使える便利な棚板です。棚板の一種なので5cm刻みで高さを変えられます。棚板の奥が浮かないよう、専用のストッパーが付属します。

<注意> デスク棚板を組み込んだ棚ユニットは、ウォールブラケットで壁面に固定するか、サポートフットを取り付けてご使用ください。また、デスク棚板をアップライト最上段に取り付けたい場合は、付属のストッパーが使えないため、市販のL金具（幅15mm）等をご使用ください。

棚奥行き	幅×奥行き	税込価格
30	50 × 40*	¥6,000
	80 × 40*	¥7,400
	100 × 40*	¥8,700
	80 × 50*	¥8,900
	100 × 50*	¥11,200
	80 × 60	¥10,100
40	100 × 60	¥11,900
	80 × 60*	¥10,800
	100 × 60*	¥12,700

デスクアーム

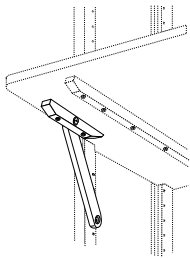

数量	税込価格
1本	¥2,200

デスク棚板の下側から取り付けて棚板手前部分の揺れを少なくするためのパーツです。  
<注意>ユニット全体の安定化にはウォールブラケットやサポートフットが必要です。

サポートフット

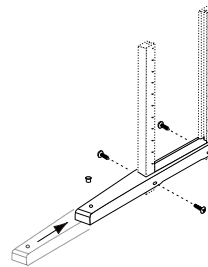

棚奥行き	税込価格
30	¥5,800
40	¥6,600

アップライトに取り付けて、ユニットが手前に倒れにくくするためのパーツです。デスク棚板を組み込んだユニットで、壁に固定できない場合にお使いいただけます。  
木製（ブナ無垢材）

背板

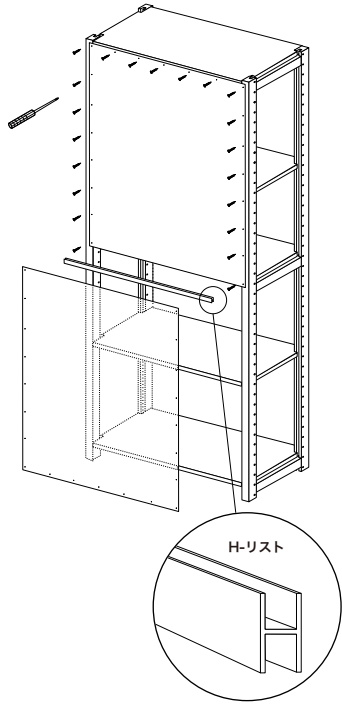

棚ユニットの背面を塞ぎたい場合に使用します。クロスブレースと同様にユニットを横方向に安定させるためのパーツでもあります。背板のみでユニットを安定化させる場合、ユニットの高さの半分以上の長さの背板が必要になります。

H-リスト

幅	税込価格
40 cm	¥180
50 cm	¥210
60 cm	¥260
80 cm	¥280
100 cm	¥330
120 cm	¥410

高さ	幅	税込価格
40	40 cm	¥890
	50 cm	¥1,100
	60 cm	¥1,340
	80 cm	¥1,760
	100 cm	¥2,200
60	40 cm	¥1,340
	50 cm	¥1,610
	60 cm	¥1,890
	80 cm	¥2,640
	100 cm	¥3,240
70	40 cm	¥1,540
	50 cm	¥1,900
	60 cm	¥2,280
	80 cm	¥3,080
	100 cm	¥3,820
80	40 cm	¥1,760
	50 cm	¥2,200
	60 cm	¥2,640
	80 cm	¥3,500
	100 cm	¥4,400
90	40 cm	¥1,900
	50 cm	¥2,500
	60 cm	¥2,940
	80 cm	¥3,960
	100 cm	¥4,980
120	40 cm	¥5,130
	50 cm	¥6,500
	60 cm	¥8,100
	80 cm	¥10,200
	100 cm	¥12,800

カットアウト棚板

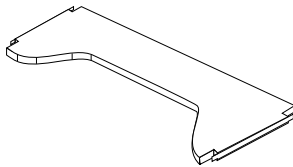

中央の部分の奥行きが約15cmの棚板です。食器棚の中やデスクの上など、限られたスペースを有効に使いたい場合に使用します。

棚奥行き	幅×奥行き	税込価格
30	80 × 15	¥5,300
	100 × 15	¥6,300

コーナー棚板

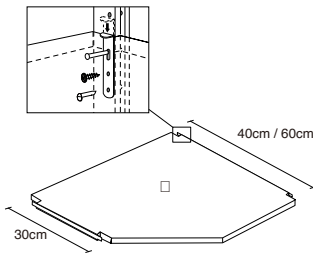

入隅用のコーナー棚板です。奥行き30cmと40cm、または60cmのユニットを繋ぐ連結棚板としても使用可能です。表裏に加えて左右の区別もあります。専用の押さえ金具が付属します。

棚奥行き	幅×奥行き	左右	税込価格
30	40 × 40	右*	¥6,500
		左*	¥6,500
	60 × 60	右*	¥7,700
		左*	¥7,700
40	60 × 60	右*	¥7,800
		左*	¥7,800

エンド棚板

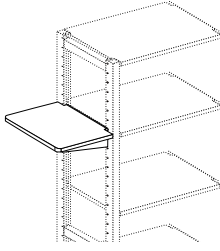

奥行き	幅	税込価格
30	27 cm	¥5,300
40	27 cm	¥6,000

棚ユニットの横に突き出して取り付けることのできるユニークな棚板です。

引出し棚板

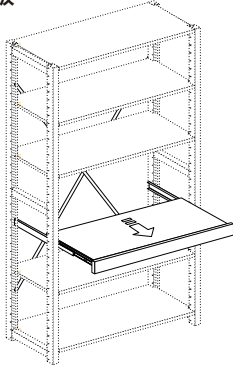

棚奥行き	幅x奥行き	税込価格
30	50 x 30	¥6,600
	80 x 30	¥8,400
	100 x 30*	¥9,800
40	50 x 40	¥8,400
	80 x 40	¥10,800
	100 x 40*	¥12,700

手前に引き出して使える便利な棚板です。アップライトのピン穴に専用のシステムネジでレールを取り付けて組み込みます。引出し棚板を組み込んだユニットはウォールブラケットで壁面に固定することをお勧めします。

<引出し棚板レールの耐荷重>  
 奥行き30cm用 25kg  
 奥行き40cm用 45kg

デスク下引出し

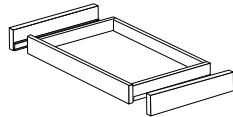

サイズ	税込価格
350	¥7,200
560	¥8,600

テーブルトップやデスク棚板の下面に単体で取り付け可能な浅めの引出しです。前板の高さは約6cm。引出しの深さは約4cmです。横幅56cmと35cmの2タイプがあります。

ユニット引出し

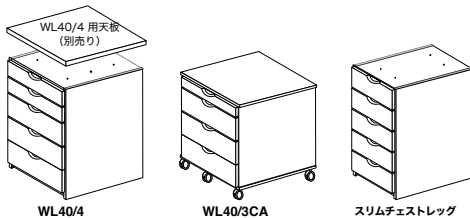

サイズ	税込価格
WL40/3	¥44,900
WL40/4	¥44,900
スリムチェストレッグ	¥35,900
WL40/4用天板	¥4,500

引き出しを組み込んだユニットタイプのパーツです。引出しの数を増減することはできません。WL40/4はテーブルトップの下に組み込んでテーブル脚として使用する以外に、オプションの天板を取り付けて単体でもお使い頂けます。WL40/3CAはキャスター付きのユニット引出しで、デスク下引出しを組み込んだデスク下にも収納可能なサイズです。

WL40/4、WL40/3CAいずれのタイプも最下段の引出しにはA4ファイル収納が可能です。(仕切り板2枚付き) スリムチェストレッグは幅28.8cm。スリムでもA4サイズ収納可能な同じ深さの引き出しが5段あります。

レール付き引出し

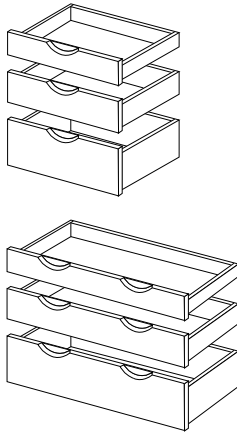

専用の金属レールをアップライトに取り付けて使用する引出しです。好きな場所に1個単位で取り付けられ、スムーズな開閉が特徴です。アップライトのピン穴2つ分、3つ分、4つ分がそれぞれ引出しの高さ10cm、15cm、20cmに相当します。

<引出しレールの耐荷重>  
奥行き30cm用 25kg  
奥行き40cm用 45kg

棚奥行き	幅	深さ	税込価格
30	40 cm	10 cm*	¥6,800
		15 cm*	¥8,000
		20 cm*	¥9,100
	50 cm	10 cm	¥7,500
		15 cm	¥8,700
		20 cm	¥9,700
	60 cm	10 cm*	¥8,600
		15 cm*	¥9,900
		20 cm*	¥10,900
	80 cm	10 cm	¥10,700
		15 cm	¥12,700
		20 cm	¥13,700
100 cm	10 cm*	¥12,500	
	15 cm*	¥14,900	
	20 cm*	¥16,700	
40	40 cm	10 cm*	¥7,700
		15 cm*	¥8,800
		20 cm*	¥9,800
	50 cm	10 cm	¥8,200
		15 cm	¥9,400
		20 cm	¥10,600
	60 cm	10 cm*	¥9,300
		15 cm*	¥10,700
		20 cm*	¥11,900
	80 cm	10 cm	¥11,400
		15 cm	¥13,300
		20 cm	¥14,800
100 cm	10 cm*	¥13,000	
	15 cm*	¥15,800	
	20 cm*	¥18,100	

ドア

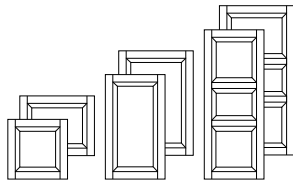

クラシックパネルドア

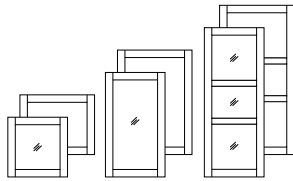

ガラスドア

アップライトのピン穴を利用して、ユニットにドアを組み込むことができます。全てのドアに専用の蝶番セットが付属します。

※ドアノブやハンドルは別売りとなります。(ドアへの取り付け用下穴加工は、ご希望があればご購入時無料で行います。)

クラシックパネルドア

幅	高さ	税込価格
40	40 cm	¥8,600
	70 cm	¥11,500
	100 cm	¥15,300
50	40 cm	¥9,700
	70 cm	¥13,300
	100 cm	¥17,700

透明ガラスドア

幅	高さ	税込価格
40	40 cm	¥7,800
	70 cm	¥9,800
	100 cm	¥12,700
50	40 cm	¥8,900
	70 cm	¥11,300
	100 cm	¥14,200

ドアハンドル

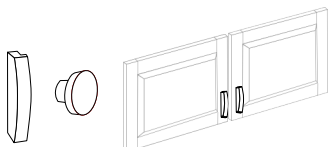

ドアの適当な位置に直径4.5ミリのドリルで穴を開けて取り付けます。M4の取り付け用ネジが付属します。ドアのご購入時、取付け穴加工サービス(無料)がご利用頂けます。

	税込価格
木製丸	¥600
ウォルナット	¥1,200

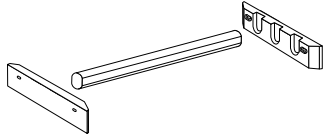
**木製ハンガーバー**

アップライトのピン穴に受けを取り付けて使用します。奥行30cm用と40cm用があります。取り付けるユニット幅によって対応する長さのバーをお選びください。

**木製ハンガーバー受け**

奥行き	税込価格
30 cm	¥3,700
40 cm	¥4,400

**木製ハンガーバー**

幅	税込価格
40 cm	¥740
50 cm	¥810
60 cm	¥1,030
80 cm	¥1,140
100 cm	¥1,440

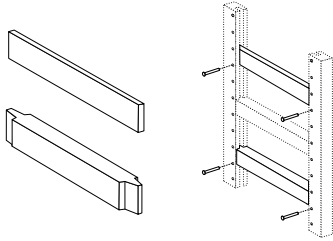
**エンドサポート**

アップライトの側面から本などが落下するのを防ぐ板です。薄手タイプは市販のS字フックなどと組み合わせて使用すると、アップライトの側面にもものを吊り下げることができます。厚手タイプはアップライトと同じ厚み（36mm）のため取り付け時に段差ができません。

※エンドサポート1枚にピン（32mm棚受けピンと同じもの）2本が付属します。

タイプ	奥行き	税込価格
薄手	20	¥490
	30	¥520
	40	¥590
厚手	20	¥730
	30	¥830
	40	¥950

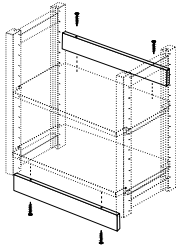
**キックボード**

最下段棚板の手前裏に取り付ける幕板です。用途はこの他に、棚板奥に上向きに取り付けて収納物の落下防止板として使ったり、フックを取り付けて吊り下げものの収納に利用したり、工夫次第で色々な使い方ができます。

幅	税込価格
40 cm	¥950
50 cm	¥980
60 cm	¥1,100
80 cm	¥1,290
100 cm	¥1,760
120 cm	¥2,100

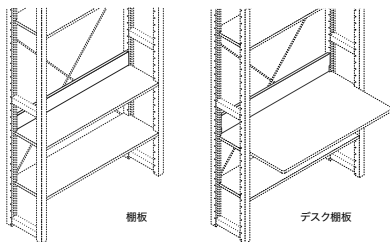
**バックフェンス**

棚板やテーブルトップの背面に物が落下するのを防ぐパーツです。付属のねじをアップライトのピン穴に左右2箇所ずつ取り付けて組み込みます。デスク棚板には、専用のバックフェンスがあります。

幅	税込価格
40 cm	¥1,240
50 cm	¥1,380
60 cm	¥1,550
80 cm	¥1,820
100 cm	¥2,280
120 cm	¥3,230

**デスク棚板用**

幅	税込価格
80 cm	¥3,520
100 cm	¥4,230

テーブルトップ

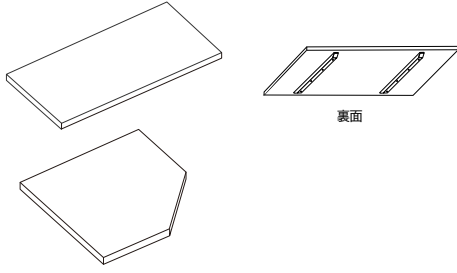

サイズ	税込価格
76.5 × 64*	¥11,500
96.5 × 64*	¥14,900
116.5 × 64*	¥17,700
105 × 54*	¥13,200
135 × 54*	¥17,700
135 × 64*	¥19,700
135 × 76*	¥23,900
155 × 76*	¥28,200
185 × 76*	¥34,600
76 × 76 × 34*	¥16,700

テーブルや机として、また、カウンター用天板として、使用目的に応じていろいろなサイズからお選び頂けます。テーブルトップの片側（または両側）は棚にのせてもお使い頂けます。裏面には、サイズに応じ、適当な位置に反り止め棒が取り付けられています。 ※特注サイズの製作もお受けします。

テーブル脚

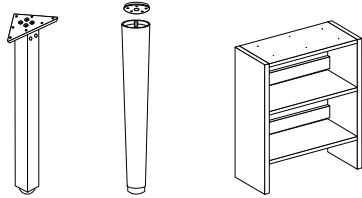

サイズ	税込価格
角脚 68	¥6,700
丸脚 68	¥6,400
棚付き脚	¥11,800

角脚、丸脚、棚付き脚からお選び頂けます。角脚は付属の三角プレートと金具を使って、丸脚は専用の丸座を使ってテーブル裏面に木ネジで固定します。棚付き脚は付属の木ネジで固定します。 ※テーブル脚としては、このほかにユニット引出し WL40/4、スリムチェストレッグもお使い頂けます。 <棚付き脚の外寸> H68 x W53 x D18 cm

テーブルサポート

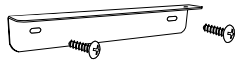

	税込価格
1セット	¥3,100

棚板を使わずにテーブルトップを受ける場合に、アップライトのピン穴に固定して使用する板です。

テーブルブラケット

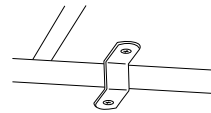

	税込価格
2個セット	¥800

テーブルトップの片側を棚に乗せて組み込む場合に、テーブルトップがずれないように、棚板に固定するためのZ形の金具です。

サポートリスト

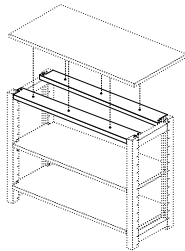

幅	税込価格
40 cm	¥810
50 cm	¥890
60 cm	¥1,100
80 cm	¥1,420
100 cm	¥1,690
120 cm	¥2,060

テーブルトップを天板としてアップライトの上に固定するための下地板です。テーブルトップ裏面の反り止め棒は予め取り外すか、邪魔にならない適当な位置にずらしておく必要があります。1本からご購入いただけます。



卓上本棚

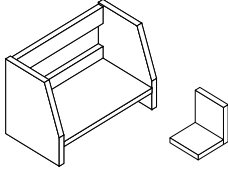

幅	税込価格
40 cm*	¥6,000
50 cm*	¥6,500
60 cm*	¥6,900
70 cm*	¥7,500

机・デスクの上に置いて使うタイプの本棚です。  
ブックエンドが一つ付属しています。

<棚幅40cmの外寸>  
H20 x W40 x D22 cm

タンデムコネクター

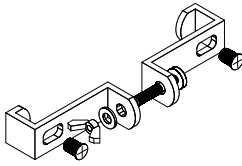

	税込価格
1セット	¥810

アップライトを前後に連結させる時に使用します。  
ウォールブラケットのフック付き金具を2個使用します。

アングルコネクター

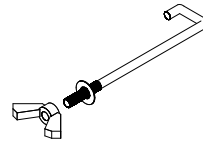

	税込価格
1セット	¥690

アップライトをL字（直角）に連結させる時に使用します。専用のボルトを用います。

システムベッド

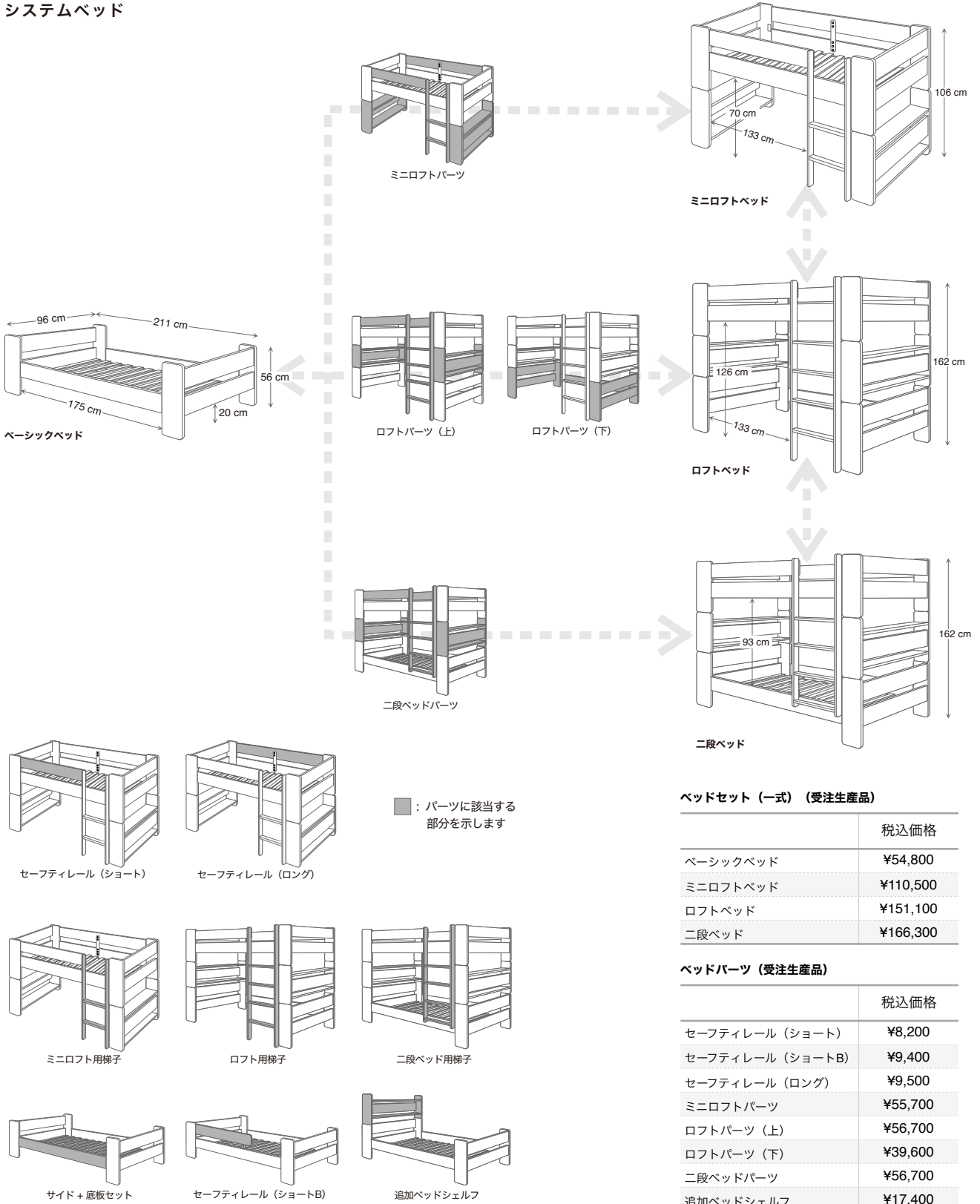

ベッドセット (一式) (受注生産品)

	税込価格
ベーシックベッド	¥54,800
ミニロフトベッド	¥110,500
ロフトベッド	¥151,100
二段ベッド	¥166,300

ベッドパーツ (受注生産品)

	税込価格
セーフティレール (ショート)	¥8,200
セーフティレール (ショートB)	¥9,400
セーフティレール (ロング)	¥9,500
ミニロフトパーツ	¥55,700
ロフトパーツ (上)	¥56,700
ロフトパーツ (下)	¥39,600
二段ベッドパーツ	¥56,700
追加ベッドシェルフ	¥17,400
ミニロフト用梯子	¥9,900
ロフト用梯子	¥10,800
二段ベッド用梯子	¥10,800
サイド+底板セット	¥23,000

ベーシックベッドに必要なパーツを追加することによってミニロフトベッドやロフトベッド、あるいは二段ベッドに変換できます。ベッドはパーツを足したり引いたりして、お互いに変換可能です。二段ベッドの継ぎ脚部分が棚としても使えるため、組み替え時も無駄が少ない優れたシステムベッドです。

※ベッド製品はイキクッカの棚システムとの互換性はありませんが、ロフトベッド+デスクユニットなど、二つのシステムを組み合わせたプランニングは可能です。